

# VENTO EXPERT DUO A30-1 S10 W V.2

HUONEKOHTAISET LÄMMÖNTALTEENOTTOLAITTEET

## Ominaisuudet

- Tasapainoinen ilmanvaihto lämmöntalteenotolla keittiöihin ja varastoihin.
- Vähentää ilmanvaihdon lämpöhävikkiä ottamalla talteen lämmön poistuvasta ilmasta.
- Säädettävä ilmanvaihto mahdollistaa toivotun sisäilman ja kosteustason.
- Yksiköiden välinen ohjaus toimii Wi-Fi:llä. Ohjaus älypuhelimella, kaukosäätimellä tai laitteen etupaneelin näppäimillä.



**Ilmavirta:**  
jopa 30 m<sup>3</sup>/h  
8 l/s



**Lämmön talteenotto**  
jopa 85 %



**Virrankulutus:**  
alken 2,17 W SFP:  
alkaen 0,66 W/l/s



**Äänitaso**  
alkaen 24 dBA



## Muotoilu

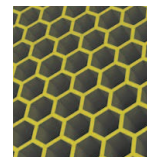
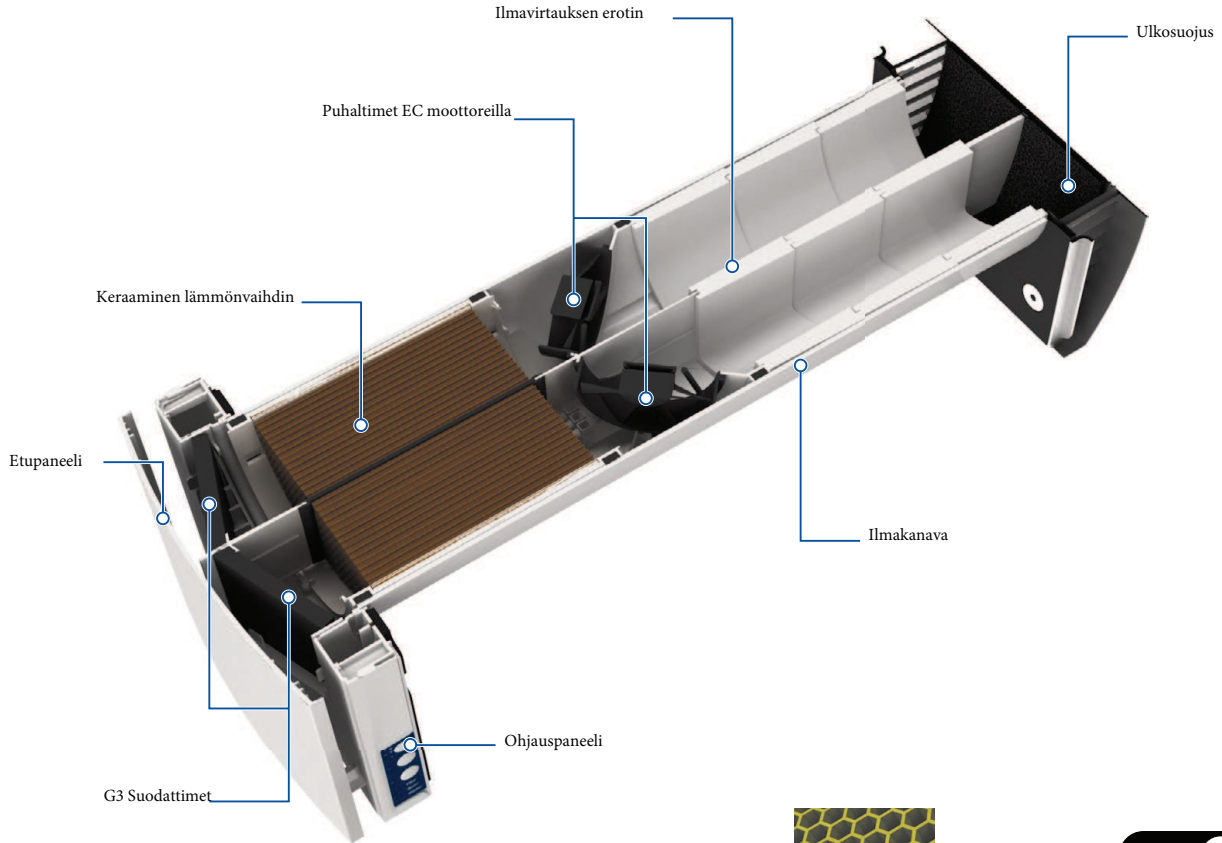

Lämmönvaihtimen solujen hunajakanno-muoto mahdollistaa yksikölle yhden markkinoiden tehokkaimmista lämmöntalteenottoista



Sisään rakennettu Wi-Fi mahdollistaa yksiköiden välisen kommunikoinnin (IOS ja Android).

## Nimike

Malli	Puhallin	Ilmakanava	Ilmavirta [m <sup>3</sup> /h]	Etupaneeli	Ulkoyksikkö	Ohjaus
Vento Expert	<b>Duo:</b> Kaksi puhallinta eri puhallussuunnilla	<b>A:</b> Pyöreä ilmakanava	<b>30</b>	<b>-1:</b> tasainen etupaneeli	<b>S10:</b> Valkoinen muovikansi AH-10 valkoinen 160 Duo	<b>W V.2:</b> Ohjaus ja asetukset Wi-Fi mobiili applikaatiolla

## VENTO EXPERT DUO A30-1 S10 W V.2

HUONEKOHTAISET LÄMMÖNTALTEENOTTOLAITTEET

### Ohjaus

- Yksikön ohjaus etupaneelista, kaukosäätimellä tai älylaite applikaatiolla.
- Yksiköt voidaan yhdistää ja synkronisoida WiFi yhteydellä.
- Kodin ilmanvaihdon etäohjaus pilvipalvelimen kautta missä tahansa.
- Yhdistettävissä "smart house" tai "Building Management Systems (BMS)" järjestelmiin Wi-Fi:n välityksellä.

Blaubeberg Vento V.2 applikaatio on saatavilla Android tai IOS laitteille GooglePlay ja App Storesta.

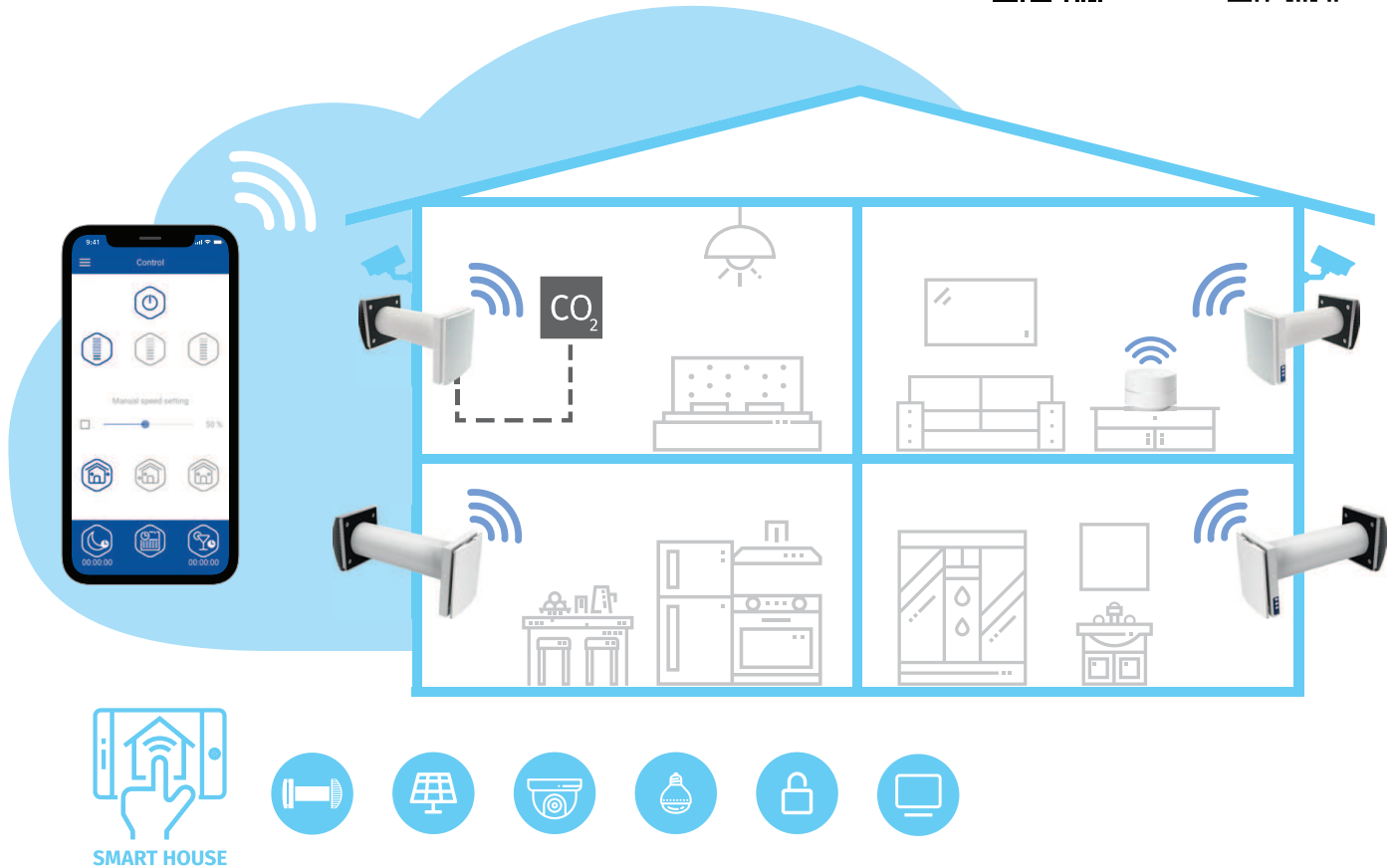

- Vento Expert duo toimii itsenäisenä yksikkönä tai yhdistettynä asunon muiden yksiköiden kanssa "master" yksikön ohjaamana. Tässä tapauksessa vain "master" yksikkö ottaa vastaan kaukosäätimen signaalin.

- Päätoimintoja voidaan myös ohjata yksikön kannen hipaisunäppäimillä tai kaukosäätimellä.

### OLO- JA MAKUHUONEISIIN



### KEITTIÖÖN JA KYLPYHUONEeseen

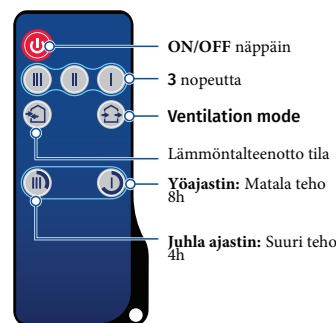

- Vento Expert on varustettu kosteusanturilla sisäilman kosteustasapainon ohjaamista varten. Kosteuden noustessa yli asetetun raja-arvon, yksikkö tehostaa puhaltimen nopeuden arvoon III.

## VENTO EXPERT DUO A30-1 S10 W V.2

HUONEKOHTAISET LÄMMÖNTALTEENOTTOLAITTEET

### Lämmön ja kosteuden talteenotto

#### Yksikön toimintalogiikka talviaikaan

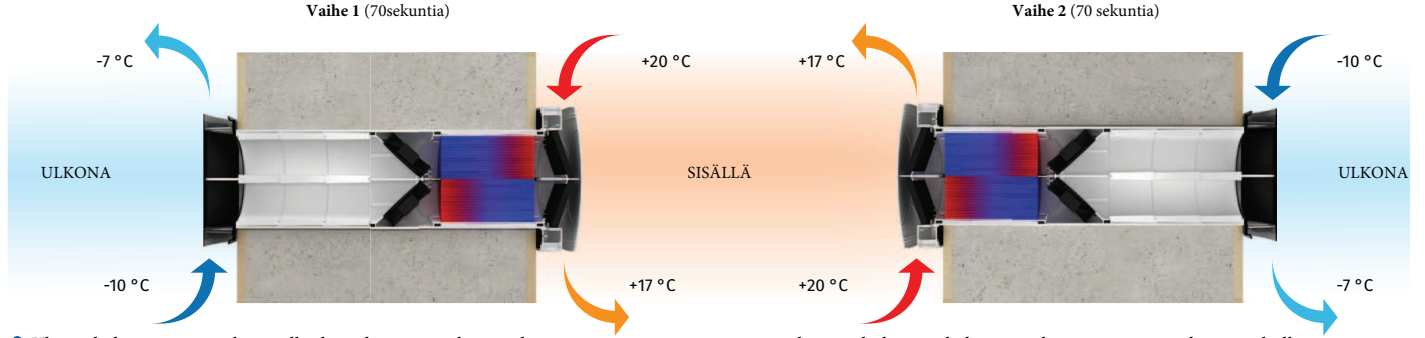

- Yksi puhaltimista tuo raikasta ulkoilmaa lämmönvaihtimen kautta.
- Lämmönvaihdin luovuttaa lämpöä ja kosteutta sisään tulevaan ilmaan. Samaan aikaan toinen puhallin poistaa ilmaa lämmönvaihtimen kautta ulos luovuttaen lämmön ja kosteuden siihen.

- 70 sekunnin kuluttua puhaltimet vaihtavat suuntaa ja ilmavirta kulkee vastakkaiseen suuntaan.

### Asennus

- Vento Expert yksiköt soveltuvat asennettavaksi olohuoneisiin ja makuuhuoneisiin. Vento Expert Duo puolestaan soveltuu keittiöihin, kylpyhuoneisiin ja kodinhoituhuoneisiin.
- Yksiköt ovat suunniteltu asennettavaksi seinän läpi.

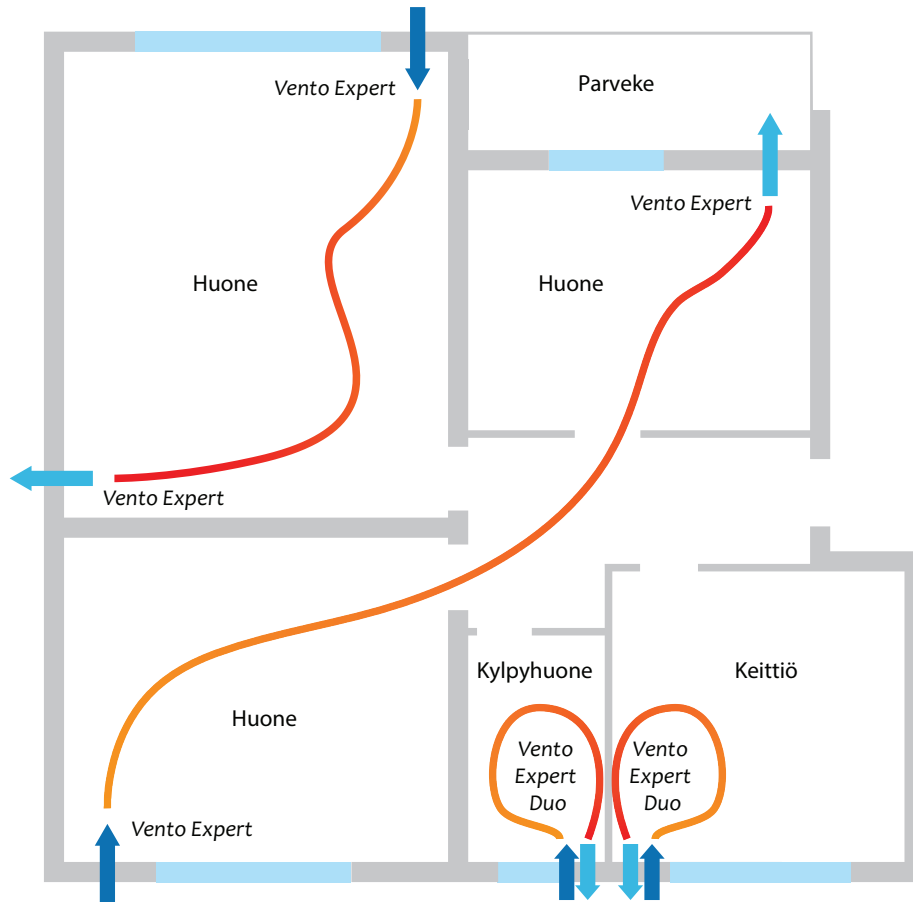

# VENTO EXPERT DUO A30-1 S10 W V.2

HUONEKOHTAISET LÄMMÖNTALTEENOTTOLAITTEET

## Tekniset tiedot

Parametri	Vento Expert Duo A30-1 S10 W V.2		
	I	II	III
Nopeus			
Jännite [V / 50 (60) Hz]		100-240	
Teho [W]	2.17	3.66	6.62
Virta [A]	0.026	0.039	0.066
RPM [min <sup>-1</sup> ]	1600	2200	2500
Ilmavirta [m <sup>3</sup> /h (l/s)]	10 (3)	20 (6)	30 (8)
Ilmavirta kosteuden poistossa [m <sup>3</sup> /h (l/s)]		60 (16)	
SFP [W/L/S]	0.78	0.66	0.79
Suodatin		G3	
Siirettävän ilman lämpötila [°C]		-15...+40	
Äänenpaine 1m ISO 3741:2004 [dBA]	33	40	43
Äänenpaine 3m ISO 3741:2004 [dBA]	24	31	34
Ulkopuolisen äänen paineen vaimennus DIN EN 20140 [dBA]		42	
Koko yksikön sisä/ulko ilmatiiviyys luokituksen EN 13141-8 mukaan		D2	
Lämmöntalteenotto tehokkuus DIBt LÜ-A 20 [%]		jopa 85	
IP-Luokitus		IP24	

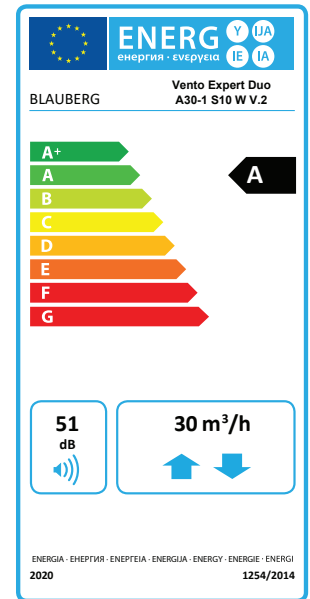

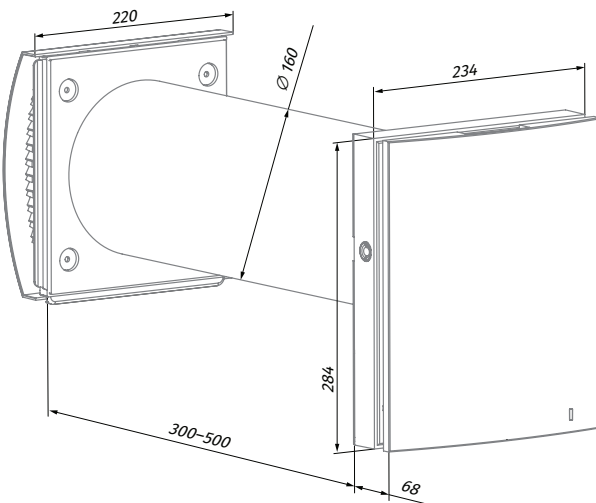

## Mitat (mm)



Vento Expert Duo A30-1 S10 W V.2

### Tarvikkeet

Tuote	Kuvaus
FP Vento Expert Duo A30 G3	 G3 Suodatin (2 kpl.)
AH-10 *colour* 160 Duo	Muovinen ulkoventiili. Saatavana väreissä: 
AH-10 chrome 160 Duo	Muovinen ulkoventiili harjattu rosteri jäljitelmä.
AH-5 white 160 Duo	Rosteri ulkoventiili, valkoinen.
AH-5 chrome 160 Duo	Harjattu rosteri ulkoventiili.
PP 160/0,5	Muovi ulkoventiili putkella sisäkautta asennukseen
R 160-500	500 mm ilmanava ja vaahtomuovitulppa
R 160-700	700 mm ilmanava ja vaahtomuovitulppa
LST Vento Expert Duo	Ilmavirtojen erottja
SE Vento Expert W	Ohjauspaneeli hipaisnäppäimillä
FB Vento Expert A50	Kaukosäädin
CD-1	CO2 anturi LED merkkivalolla ja ohjausnäppäimellä
CD-2	CO2 anturi
S Vento Expert A30	Pahvi sapluuna sisäyksikön asennusta varten

